



PAAB T18

Temperaturgivare utan gänga - med eller utan transmitter

ANVÄNDNINGSSOMRÅDE



- Vatten och avlopp
- Ventilation
- Processindustri
- Luft, ånga, vätskor

CERTIFIKAT



Temperaturgivare utan gänganslutning

PAAB T18 är en temperaturgivare utan gänganslutning för mätning av temperatur i låga tryckområden som t.ex. luft, ånga eller vätskor.

Som tillval kan T18 levereras med inbyggd temperaturtransmitter, med förinställt mätområde enligt kundens önskemål. Matning, 6-30 VDC., utsignal 4-20 mA.

För montage finns även konsol eller klämringsskoppling som tillval.

TEKNISKA DATA - PAAB T18

- Mätinsats: Pt100 eller Pt1000 DIN B
- Skyddsror: \varnothing 6 mm, längd enligt kundönskemål
- Material skyddsror: Rostfritt stål
- Anslutningshuvud: Utförande B DIN 43729
- Material anslutningshuvud: Lättmetall
- Tätningsklass: IP 54
- Kabelförskruvning: PG 16
- Kabeldiameter: \varnothing 12-15 mm
- Mätområde: -50...+250°C
- Transmitter: Matning 6-30 VDC, 4-20 mA 2-tråd (HART som option), upplösning 16 bitar ($< 0.1^\circ\text{C}$)
- Konsol BR6.2: Rostfritt stål
- Klämringsskoppling: Rostfritt stål/Teflon, mekanisk anslutning G 1/4", G 1/2", G 3/8"



Temperaturtransmitter

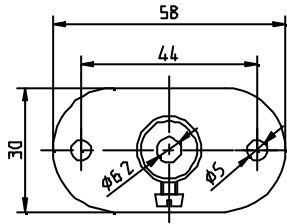
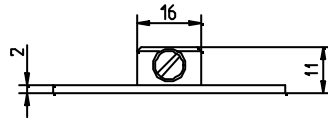
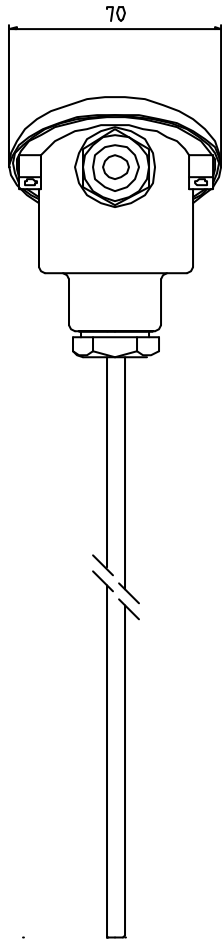

Konsol BR6.2

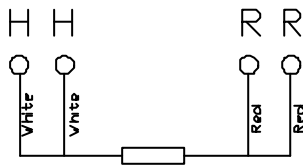
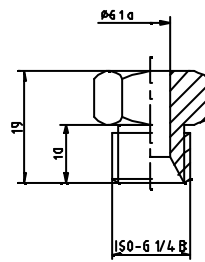
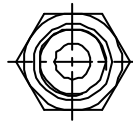
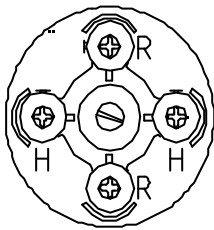
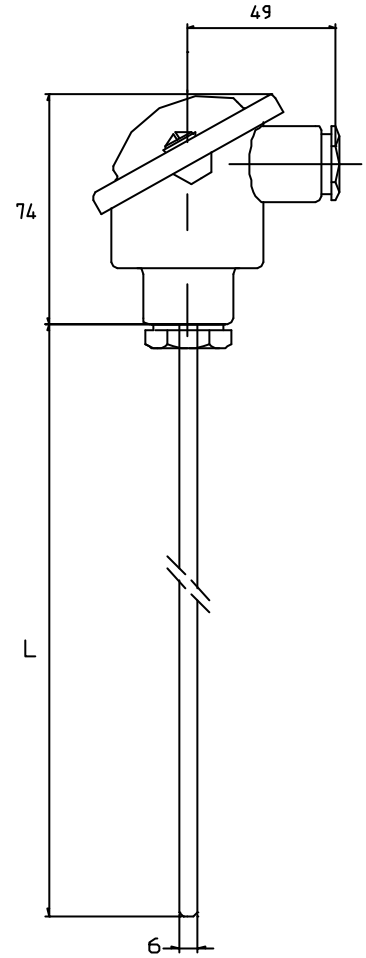

4-tråds koppling

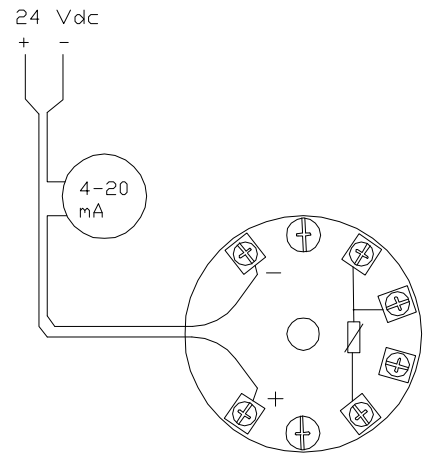

Temperaturtransmitter

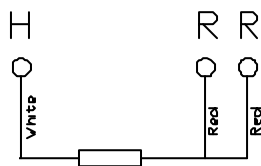

3-tråds koppling

PAAB Tekno Trading AB har sedan starten 1968 bred erfarenhet av mät-, styr- och reglerutrustning för såväl processindustrin som kommunala VA-verksamheter.

Vårt produktprogram omfattar både egna produkter och agenturprodukter, vilka man finner inom processindustri, VA & Miljö, infrastruktur, mineralindustri m.m. Vi utför även installation och service av alla våra produkter.

 +46 533 150 60

 info@paab.com

 paab.com

